



CÔNG TY TNHH CƠ KHÍ XÂY DỰNG
ĐAI PHÚC
DAI PHUC MECHANICAL CONSTRUCT. CO., LTD.

PV: Số 44/3, kp 6, P. Long Bình, TP Biên Hòa, Đồng Nai. Xưởng G/C: X201, KP 2, ph. Long Bình Tân, TP BH, Đnai.
ĐT: 0974 060 068 – 0968 001 848 Tel/ Fax : 0616.567.555.
Mail: daiphucsteeldn@gmail.com hoặc cokhithucphamdn@gmail.com Website: <http://cokhixaydungdaiphuc.com>



DAI PHUC MECHANICAL CONSTRUCT. CO., LTD

HỒ SƠ NĂNG LỰC

Chuyên gia công: INOX - THÉP - BỒN CHỨA CN- GIA CÔNG LẮP ĐẶT ĐƯỜNG ỐNG CÔNG NGHỆ

- G/C LẮP DỰNG NHÀ XƯỞNG SX - NHÀ THÉP TIỀN CHẾ- KẾT CẤU THÉP CN.
- LẮP ĐẶT MÁY & THIẾT BỊ CÔNG NGHIỆP.

LH g/c và Lắp đặt: INOX- KẾT CẤU THÉP- BỒN- SILO - BỒN, ỐNG VI SINH CN- ỐNG NƯỚC THẢI.

- **CÔNG NGHIỆP:** GIA CÔNG KẾT CẤU THÉP, NHÀ XƯỞNG CN, KÈO ZAMIL CN.
GIA CÔNG LẮP ĐẶT BỒN, SILO, ỐNG HƠI, ỐNG NƯỚC THẢI CN.
- **VI SINH:** GIA CÔNG LẮP ĐẶT BỒN, SILO, ỐNG CÔNG NGHỆ, ỐNG THỰC PHẨM.
- **NL CƠ KHÍ:** CUNG CẤP NHÂN LỰC THỢ CƠ KHÍ CHO CÁC DỰ ÁN LỚN TẠI VN.



CÔNG TY TNHH CƠ KHÍ XÂY DỰNG **ĐAI PHÚC**

DAI PHUC Mechanical construct. Co., Ltd.
STEEL BUILDING

DAI PHUC MECHANICAL CONSTRUCT. CO., LTD.

ĐC: 44/3, Tõ 3, Khu Phố 6, Phường Long Bình, TP Biên Hòa, ĐN. Xưởng G/C: Khu quốc phòng X201, KP 2, ph. Long Bình Tân, TP Biên Hòa, Đnai.

ĐT: 0974 060 068- 0968 001 848

Fax/ Tel: 0616.567.555

Mail: daiphucsteeldn@gmail.com - cokhithucphamdn@gmail.com

Web: http://: cokhixaydungdaiphuc.com



Ngành nghề lên quan: ÔNG CN- BỒN CN- BỒN- ÔNG THỰC PHẨM- ÔNG NƯỚC THẢI CN- ÔNG GIÓ CN:

- Áp Lực - Thiết Bị áp Lực (Ông CN, Bồn, Bình Áp, Lò Hơi...).
- Nồi Hơi, Lò Hơi - Thiết Kế, Chế Tạo Nồi Hơi, Lò Hơi.
- Nồi Hơi - Sửa Chữa & Bảo Trì, Bảo Dưỡng Nồi Hơi.
- Bồn Chứa - Bồn Chứa Hóa Chất, Xăng Dầu, áp lực.
- Nồi Hơi, Lò Hơi - Phụ Kiện Nồi Hơi, Lò Hơi.
- Dịch vụ phục chế thiết bị áp lực- Dịch vụ sửa chữa và bảo trì nồi hơi.
- Dịch vụ sửa chữa cải tạo nồi hơi- Dịch vụ sửa chữa và cải tạo thiết bị áp lực.
- Gia công bồn chứa: Phục chế nồi hơi- Thi công lắp đặt thiết bị áp lực.
- Thiết bị áp lực- Thiết kế thi công lắp đặt nồi hơi.
- Thiết kế và chế tạo các loại nồi hơi, Bồn áp lực và Ông áp lực, Ông nước thải cn.
- Van hơi- Van khí nén- Van nước- Van xăng dầu.
- Bồn chứa, Bồn khuấy, Bồn gia nhiệt, Bồn Vi Sinh, Ông vi sinh cn, Silô trạm trộn bê tông.

2. G/c lắp đặt Bồn chứa Inox, Bồn thép, Bồn Composite, Bồn áp lực, Silo chứa các loại, Bồn chứa thực phẩm, Bồn chứa hóa chất- Bồn cánh khuấy- Bồn gia nhiệt CN. Các loại Bồn Công Nghiệp- Ông công nghiệp.

** Bồn áp lực, bồn Inox chứa hóa chất, bồn chứa thực phẩm, bồn chứa nước sinh hoạt, bồn chứa bột, bồn chứa nước thải, bồn chứa dung môi, bồn chứa dầu, bồn thép phủ lót Composite, Silo CN- Bồn composite*

- Gia công Hàn ống áp lực theo yêu cầu.

THƯ NGỎ



Đầu tiên Công Ty TNHH Cơ Khí Xây Dựng **ĐAI PHÚC** (Trước là Cơ Sở G/C Chế Tạo Cơ Khí Đại Phúc) xin gửi đến quý khách hàng lời chúc sức khỏe, chúc quý khách hàng gặt hái được nhiều thành công và không ngừng phát triển.

Sau nhiều năm thi công xây dựng và phát triển dưới hình thức nhà thầu phụ, đến năm 2010 Công Ty TNHH Cơ Khí Xây Dựng **ĐAI PHÚC** được thành lập bởi nhiều kỹ sư giàu kinh nghiệm và nhiệt huyết cùng với đội ngũ cán bộ công nhân viên kỹ thuật được đào tạo trong và ngoài nước có tay nghề cao luôn sáng tạo trong công việc “ Với hơn 10 năm kinh nghiệm gia công cơ khí và thi công xây dựng cho các Công ty sx Thực phẩm, Công ty lọc dầu và Cty chế tạo thép nổi tiếng... Của các tập đoàn nước ngoài tại Việt Nam ” sẽ làm hài lòng quý khách hàng. Công Ty TNHH Cơ Khí Xây Dựng **ĐAI PHÚC** luôn hướng tới phương châm “ Phát triển bền vững cùng quý khách hàng theo thời gian ” Chúng tôi nhận thức hiểu rằng sự hợp tác của quý khách hàng có ý nghĩa vô cùng quan trọng đối với sự phát triển và thành công của Công ty. Mục tiêu của chúng tôi là luôn nỗ lực hết mình để xây dựng một thương hiệu uy tín, một địa chỉ tin cậy của mọi công trình nhằm mang đến chất lượng tốt nhất cũng như hình ảnh của “**ĐAI PHÚC**” đến gần hơn với mọi đối tác trong và ngoài nước.

Công Ty TNHH Cơ Khí Xây Dựng **ĐAI PHÚC** chúng tôi luôn coi trọng *an toàn, chất lượng, kỹ thuật, mỹ thuật và tiến độ* của mọi công trình, không ngừng phấn đấu để trở thành thương hiệu Công Ty TNHH Cơ Khí Xây Dựng **ĐAI PHÚC** vững mạnh, đủ uy tín để ngày càng vững bước trên con đường công nghiệp hóa và hiện đại hóa đất nước.

Công Ty TNHH Cơ Khí Xây Dựng **ĐAI PHÚC** mong muốn được hợp tác bền vững cùng quý Công ty trong và ngoài nước.

Chân thành cảm ơn sự quan tâm hợp tác của quý khách hàng. Chúng tôi luôn mong muốn và rất vinh dự cùng quý khách hàng xây dựng mối quan hệ lâu dài, uy tín và bền vững.

ĐAI PHÚC luôn “**PHÁT TRIỂN BỀN VỮNG CÙNG QUÝ KHÁCH HÀNG THEO THỜI GIAN**”.

Trân trọng!



SƠ ĐỒ CƠ CẤU CÔNG TY TNHH CƠ KHÍ XÂY DỰNG ĐẠI PHÚC

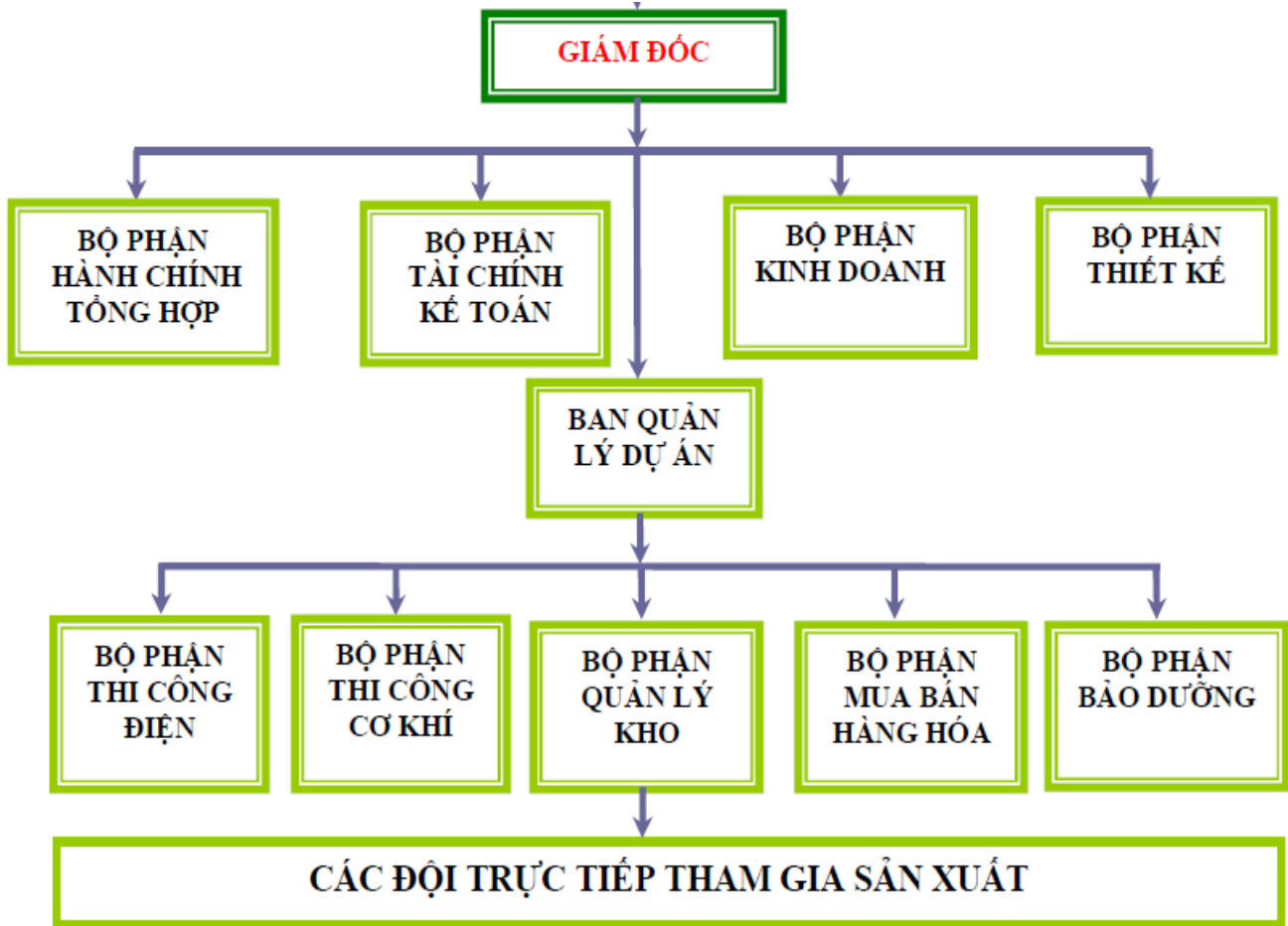

Gia công cơ khí số 1
(Gia công các loại)

Gia công cơ khí số 2
(Gia công các loại)

Gia công lắp đặt Bồn,
Ống CN, Bồn Vi Sinh

Gia công lắp dựng
kết cấu thép số 2
(Cơ khí và Xây dựng)

Gia công Cắt, nối,
lắp ráp, sửa chữa
đường ống vi sinh
Ống công nghệ

Gia công lắp ráp, sửa chữa
đường ống (Bọc bảo ôn
đường ống nóng- lạnh)

Kết cấu Xây dựng
Dân dụng & Công nghiệp





SỞ KẾ HOẠCH VÀ ĐẦU TƯ
TỈNH ĐỒNG NAI
PHÒNG ĐĂNG KÝ KINH DOANH

CỘNG HÒA XÃ HỘI CHỦ NGHĨA VIỆT NAM
Độc lập – Tự do – Hạnh phúc

GIẤY CHỨNG NHẬN ĐĂNG KÝ DOANH NGHIỆP
CÔNG TY TRÁCH NHIỆM HỮU HẠN HAI THÀNH VIÊN TRỞ LÊN

Mã số doanh nghiệp: 3603030426

Đăng ký lần đầu: ngày 04 tháng 02 năm 2010

Đăng ký thay đổi lần thứ 1: ngày 18 tháng 06 năm 2010

1. Tên công ty

Tên công ty viết bằng tiếng Việt: CÔNG TY TNHH CƠ KHÍ XÂY DỰNG ĐẠI PHÚC

Tên công ty viết bằng tiếng nước ngoài: DAI PHUC MECHANICAL CONSTRUCT COMPANY LIMITED

Tên công ty viết tắt: DP - MC CO

2. Địa chỉ trụ sở chính

Số 44/3, tổ 3, KP 6, Phường Long Bình, Thành phố Biên Hoà, Tỉnh Đồng Nai, Việt Nam

Điện thoại: 0616. 567.555

Fax: 0616. 567.555

Email: *cokhixddaiphuc2010@gmail.com* Website: *cokhixaydungdaiphuc.com*

3. Ngành, nghề kinh doanh

STT	Tên ngành	Mã ngành
1	Gia công cơ khí; xử lý và tráng phủ kim loại : Gia công cơ khí (trừ xi mạ, không gia công tại trụ sở)	2592 (Chính)
2	Lắp đặt máy móc và thiết bị công nghiệp:(Bồn vi sinh, Silo CN).	3320
3	Gia công lắp đặt bồn chứa-đường ống công nghệ, ống thực phẩm.	4311
4	Xây dựng nhà các loại : Xây dựng công trình dân dụng.	4100
5	Xây dựng công trình kỹ thuật dân dụng khác : Xây dựng công trình công nghiệp(Các KCN, nhà xưởng sx).	4290
6	Chuẩn bị mặt bằng (Các KCN Công nghiệp, Thủy điện, Nhiệt điện).	4312
7	Lắp đặt hệ thống điện(Đường ống gió, ống khói, ống hơi cn)	4321
8	Hoàn thiện công trình xây dựng (Nhà kho, nhà cao tầng, nhà CN).	4330
9	Bán buôn kim loại và quặng kim loại : Bán buôn sắt, thép, nhôm, kẽm, chì, đồng.(Thiết bị cơ khí CN).	4662
10	Lắp đặt hệ thống cấp, thoát nước, lò sưởi và điều hoà không khí	4322
11	Bán buôn máy móc, thiết bị và phụ tùng máy khác : Bán buôn máy móc dùng trong cơ khí. Bán buôn máy móc, thiết bị điện, vật liệu điện (máy phát điện, động cơ điện, dây điện và thiết bị khác dùng trong mạch điện)	4659

4. Vốn điều lệ 28.000.000.000 đồng

Bằng chữ: Hai tám tỷ đồng

5. Vốn pháp định

6. Danh sách thành viên góp vốn

STT	Tên thành viên	Nơi đăng ký hộ khẩu thường trú đối với cá nhân; địa chỉ trụ sở chính đối với tổ chức	Giá trị phần vốn góp (VNĐ)	Tỷ lệ (%)	Số giấy CMND (hoặc chứng thực cá nhân hợp pháp khác) đối với cá nhân; MSDN đối với doanh nghiệp; Số Quyết định thành lập đối với tổ chức	Ghi chú
1	LÊ THỊ HẰNG	Thôn Cát Tường, Xã Hoàng Ninh, Huyện Việt Yên, Tỉnh Bắc Giang, Việt Nam	11.760.000.000	42,00	121427317	
2	LÊ VĂN HOÀN	44/3, tổ 3, KP 6, Phường Long Bình, Thành phố Biên Hoà, Tỉnh Đồng Nai, Việt Nam	16.240.000.000	58,00	271760929	

7. Người đại diện theo pháp luật của công ty

Chức danh: *Chủ tịch Hội đồng thành viên kiêm Giám đốc*

Họ và tên: LÊ VĂN HOÀN

Giới tính: *Nam*

Sinh ngày: *20/05/1981*

Dân tộc: *Kinh*

Quốc tịch: *Việt Nam*

Loại giấy chứng thực cá nhân: *Giấy chứng minh nhân dân*

Số: *271760929*

Ngày cấp: *14/08/2002*

Nơi cấp: *CA. Đồng Nai*

Nơi đăng ký hộ khẩu thường trú:

44/3, tổ 3, KP 6, Phường Long Bình, Thành phố Biên Hoà, Tỉnh Đồng Nai, Việt Nam

Chỗ ở hiện tại:

44/3, tổ 3, KP 6, Phường Long Bình, Thành phố Biên Hoà, Tỉnh Đồng Nai, Việt Nam

8. Thông tin về chi nhánh

9. Thông tin về văn phòng đại diện

10. Thông tin về địa điểm kinh doanh

TRƯỞNG PHÒNG



Mai Thị Thu Hương



Chuyên g/c và Lắp đặt: INOX- KẾT CẤU THÉP- BỒN- SILO- ỒNG CN- ỒNG NƯỚC THẢI CN- ỒNG GIÓ CN:

1- G/C LẮP ĐẶT BỒN INOX & BỒN THÉP, BỒN ÁP LỰC- BỒN CHỨA HÓA CHẤT INOX, BỒN CHỨA THỰC PHẨM, BỒN VI SINH- SILO CHỨA LOẠI CN - BỒN KHUẤY - BỒN GIA NHIỆT CN.

2- G/C LẮP ĐẶT ĐƯỜNG ỒNG CÔNG NGHỆ, ĐƯỜNG ỒNG THỰC PHẨM, ỒNG VI SINH, ỒNG ÁP LỰC.

3- GIA CÔNG BỌC BẢO ÔN CÁCH NHIỆT ĐƯỜNG ỒNG CN, ỒNG THỰC PHẨM, ỒNG NÓNG- LẠNH. (ALU NHÔM-KẼM- INOX- COMPOSITE...)

4- GIA CÔNG LẮP DỰNG NHÀ XƯỞNG SX- NHÀ THÉP TIỀN CHẾ, NHÀ THÉP ZAMIL, NHÀ KHO, NHÀ VÒM, MÁI VÒM, KẾT CẤU VÌ KÈO, NHÀ LẮP GHÉP CN, NHÀ VÁN PHÒNG, NHÀ LẮP GHÉP XUẤT KHẨU.

5- G/C LẮP ĐẶT CẦU THANG, LAN CAN INOX - SÀN PLATFORM - CẦU THANG THOÁT HIỂM, CẦU THANG BỘ.

6- G/C LẮP ĐẶT GIÁ ĐỠ SUPPORT, KẾT CẤU CƠ KHÍ CÔNG TRÌNH, DỰ ÁN INOX- KẾT CẤU THÉP LỚN CHỌN GÓI.

I- GIA CÔNG, LẮP ĐẶT BỒN INOX- BỒN THÉP- BỒN CHỨA THỰC PHẨM- BỒN VI SINH- BỒN/ ỒNG ÁP LỰC- SILO- ỒNG THỰC PHẨM- ỒNG VI SINH- ỒNG CÔNG NGHỆ:

Gia công lắp đặt đường ống công nghệ, Ống áp lực, Ống công nghiệp và Lắp đặt hệ thống đường ống thực phẩm.

* Thi công, Lắp đặt hệ thống đường ống, thiết bị xử lý nước thải công nghiệp, Đường ống áp lực, Đường ống Công nghệ, Đường ống Vi Sinh, Ống thực phẩm các loại => Chụp chiếu, siêu âm, thử áp và Test mỗi hàn.

Ngành nghề liên quan:

- Áp Lực - Thiết Bị áp Lực(Ống, Bồn, Bình Áp, Lò Hơi...).
- Nồi Hơi, Lò Hơi - Thiết Kế, Chế Tạo Nồi Hơi, Lò Hơi.
- Nồi Hơi - Sửa Chữa & Bảo Trì, Bảo Dưỡng Nồi Hơi.
- Bồn Chứa - Bồn Chứa Hóa Chất, Xăng Dầu, áp lực.
- Nồi Hơi, Lò Hơi - Phụ Kiện Nồi Hơi, Lò Hơi.
- Dịch vụ phục chế thiết bị áp lực- Dịch vụ sửa chữa và bảo trì nồi hơi.
- Dịch vụ sửa chữa cải tạo nồi hơi- Dịch vụ sửa chữa và cải tạo thiết bị áp lực.
- Gia công bồn chứa: Phục chế nồi hơi- Thi công lắp đặt thiết bị áp lực.
- Thiết bị áp lực- Thiết kế thi công lắp đặt nồi hơi.
- Thiết kế và chế tạo các loại nồi hơi, Bồn áp lực và Ống áp lực.
- Van hơi- Van khí nén- Van nước- Van xăng dầu.
- Bồn chứa, Silô trạm trộn bê tông.

2. G/c lắp đặt Bồn chứa Inox, Bồn thép, Bồn Composite, Bồn áp lực, Silo chứa các loại, Bồn chứa thực phẩm, Bồn chứa hóa chất- Bồn cánh khuấy- Bồn gia nhiệt CN. Các loại Bồn Công Nghiệp.

* Bồn áp lực, bồn Inox chứa hóa chất, bồn chứa thực phẩm, bồn chứa nước sinh hoạt, bồn chứa bột, bồn chứa nước thải, bồn chứa dung môi, bồn chứa dầu, bồn thép phủ lót Composite, Silo CN- Bồn composite

- Gia công Hàn ống áp lực theo yêu cầu.

* Gia công và lắp đặt hệ thống đường ống xử lý nước thải công nghiệp, Đường ống áp lực, Đường ống Công nghệ, Đường ống Vi Sinh, Ống thực phẩm các loại.

- Lắp đặt dây cứu sinh (life line system).

II- GIA CÔNG LẮP ĐẶT HT ỒNG GIÓ-HT XỬ LÝ MÙI-HT HÚT MÙI DUNG MÔI HÓA CHẤT CN:

Nhận thi công, lắp đặt hệ thống thông gió, hệ thống hút mùi, xử lý mùi hôi CN, HT ống hút khói CN, công suất lớn cho hệ thống Công Nghiệp, nhà xưởng SX, Các khu công nghiệp, bếp nhà hàng, bếp khách sạn, canteen của Cty, xí nghiệp, bếp ăn CN của nhà máy.

III- NHÀ LẮP GHÉP CÔNG NGHIỆP, NHÀ LẮP GHÉP VÁN PHÒNG, NHÀ LẮP GHÉP XUẤT KHẨU:

Cấu tạo Nhà Lắp Ghép và một số hình ảnh Nhà Lắp Ghép:

- Khung cột, kèo, xà gồ bằng thép CT3, u mạ kẽm.
- Tấm che, vách ngăn có cấu tạo 2 mặt bằng tôn ,giữa lớp xốp/ PU cách nhiệt tốt, cách âm dày 50- 100 mm .
- Tấm lợp mái cấu tạo tôn dày 50- 100 mm .
- Có giằng chống bão, an toàn tuyệt đối.
- Cửa đi và cửa sổ thường là cửa nhôm kính hoặc cửa thép, Inox, panel theo yêu cầu.
- Có máng nước và Cáp giằng chống bão.

VI- KẾT CẤU THÉP (Nhà xưởng công nghiệp, nhà kết cấu thép, Kết cấu Zamil- Kết cấu, cầu kiện Inox các loại)

DAIPHUC STEEL chuyên tư vấn, thiết kế, sản xuất, lắp dựng Nhà thép tiền chế và Kết cấu thép, bao gồm: Nhà xưởng công nghiệp, nhà kho, hangar, nhà thương mại, chung cư, nhà cao tầng, các công trình kết cấu thép công nghiệp thương mại và dân dụng khác. Sản phẩm đạt tiêu chuẩn ISO 9001:2008.

Nhà Thép Tiền Chế - Nhà Lắp Ghép - Nhà Chống Bão.

Nhà Xưởng, Nhà Công Nghiệp - Thi Công Nhà Xưởng, Nhà Công Nghiệp.

Kết Cấu Thép - Thiết Kế, Gia Công Và Sản Xuất Kết Cấu Thép.



VUNG TAU INSULATION CO.LTD.

Phone: 84-64-810255
 Fax: 84-64-810254

3A Phan Dong Luan St.
 Ward 3 Vung Tau City
 Vietnam

"Partners in Safety"

This is to certify that

Nguyen Chi Dung [I.D. NO. 341003827]

has attended a course in

Scaffolding Basic II

and has been found to be competent using relevant assessment competencies to work under qualified supervision as described in [NOHSC 1006 (2001)] Australia

AUSTRALIAN SKILLS TRAINING #1

AST

ABN 53 056 090 874

Phone: +61 8 9434 3744
 Fax: +61 8 9434 3754

85 Moll Road Spearwood WA 6163
 Australia

email: ast@ast.com.au
 website: www.ast.com.au



Certificate No. VN. **096 -04**
 Date: 09-11-June 2004

[Signature]

Ph.D TA QUANG LUYEN
 Course Facilitator

[Signature]

Director V.I.C.

[Signature]

Managing Director AST



PETROVIETNAM DRILLING AND WELL SERVICES CORP.

PVD TECHNICAL TRAINING AND CERTIFICATION J. S. C

PVD Training
 presents this Certificate to

Nguyen Chi Dung

Date of Birth: **01-Jan-1974** Nationality: **Vietnamese** PP/ID No: **341003827**

for successful completion of the training course

TROPICAL BASIC OFFSHORE SAFETY INDUCTION AND EMERGENCY TRAINING (T-BOSIET)

Consisted of the following subjects:

- Offshore Safety Induction,
- Sea Survival,
- Emergency First Aid,
- Fire Fighting & Self Rescue,
- Helicopter Safety and Escape (HUET).

Course date: From **01-Aug-2012** to **03-Aug-2012**



PHAM VAN THIEN
 Deputy Director

[Signature]

Dam Van Haan
 Senior Instructor

PVD Training's Authorized Personnel

Certificate No: **51000108201201**
 Issued Date: **03-Aug-2012**
 Expiry Date: **02-Aug-2015**



PVD Training
 Authorised Person

Certificate No.: **6012208201113**
 Date: **24, August 2011**
 Expiry Date: **24, August 2014**





Training Conducted by

PYD Training

T: (+84) 64 3612999; F: (+84) 64 3615399
 Email: safety@pydtraining.com.vn or info@pydtraining.com.vn
 Web: pydtraining.com.vn

This is to certify that:

Nguyen Quoc Tuan

Date of Birth: **19-Apr-83** Nationality: **Vietnamese** PP/ID No: **341362439**

Has successfully completed three days training course in:

TROPICAL-BASIC OFFSHORE SAFETY INDUCTION & EMERGENCY TRAINING (T-BOSIET)

Consisting of the following subjects:

- Offshore Safety Induction,
- Sea Survival,
- Emergency First Aid,
- Fire Fighting & Self Rescue,
- Helicopter Safety and Escape (HUET).



[Signature]

PVD Training
 Authorised Person

Certificate No.: **6012208201113**
 Date: **24, August 2011**
 Expiry Date: **24, August 2014**



PVD TRAINING is operated under an ISO 9001 - 2009 Quality Management System as Certified by DNV
 PVD TRAINING is Training Establishment (TE) Members of the International Marine Contractors Association (IMCA) participating in the work of the Marine Division in the Asia-Pacific region.



Quality Certified



Certificate of Registration

DAI PHUC

Mechanical Construct Company Limited

Address: 44/3, Street 6, Long Binh ward, Bien Hoa City, Dong Nai Province

The above licensee has been assessed and registered by TQCS International Pty Ltd as having the capability to control the quality of goods or services provided in accordance with the conditions of the Licence Agreement at or from the addresses shown above, under a quality management system complying with the requirements of:

ISO 9001:2012

The registration covers civil and industrial design and construction, and the manufacturing and installation of steel structures.

Exclusions: 7.5.2, 7.5.4

Issue Date: 20 December 2012
Expiry Date: 02 November 2015

Craig J Bates
President
TQCS International (Group) Pty Ltd



Licence No: VN588-QC
Original Certification: 26 November 2012

Lorraine Welsh
Accreditation Manager
TQCS International Pty Ltd
For and on behalf of the
TQCSI Certification Approval Panel

This certificate verifies the original certificate issued and is valid as long as it is displayed as an electronic copy at www.tqcsi.com and surveillance audits are satisfactorily completed.



TQCS INTERNATIONAL PTY LTD
www.tqcsi.com



JAS-ANZ



www.jas-anz.org/register



Hệ thống Quản lý Chất lượng

CHỨNG NHẬN

ĐẠI PHÚC

Công Ty TNHH Cơ Khí Xây Dựng

Địa chỉ: 44/3, kp6, Ph. Long Bình, TP Biên Hòa, Tỉnh Đồng Nai.

Đơn vị được cấp phép trên được đánh giá và chứng nhận bởi TQCS International Pty Ltd vì có năng lực kiểm soát chất lượng sản phẩm hoặc dịch vụ phù hợp với các điều kiện của thỏa thuận cấp phép tại địa chỉ nêu trên, dưới hệ thống quản lý chất lượng phù hợp với các yêu cầu của tiêu chuẩn :

ISO 9001:2012

Dăng ký chứng nhận bao gồm lĩnh vực: Thiết kế (tổng mặt bằng, kiến trúc, kết cấu, kỹ thuật); thi công công trình xây dựng dân dụng, công nghiệp, công trình giao thông; sản xuất và lắp đặt kết cấu thép.

Điều khoản loại trừ: 7.5.2 xác nhận giá trị sử dụng của quá trình sản xuất và cung cấp dịch vụ, 7.5.4 Tài sản khách hàng

Ngày cấp phép : 20/09/2012
Ngày hết hiệu lực : 02/11/2015

Tổng giám đốc
TQCS International (Group) Pty
Ltd



TQCS INTERNATIONAL PTY LTD
www.tqcsi.com





MỘT SỐ CÔNG TY ĐÃ THAM GIA THI CÔNG:

Số TT	Tên Cty Tham Gia Thi Công	Địa Chỉ	Tổng Giá Trị	Năm Thi Công	Ghi Chú
1	Nhà Máy Sữa Nestle Vn	KCN Amata- Tp Biên Hòa- ĐN	6,910.000.000	2004-2014	Thầu phụ
2	Nhà Máy Coffee Olam	Bến Lức- Long AN	776.000.000	2008-2013	Thầu phụ
3	Nhà máy Amway Amata	Amata- tp Biên Hòa- Đnai	910.000.000	2007- 2014	Thầu phụ
4	Nhà máy QUOTRON STEEL	KCN MỸ XUÂN 2	2.400.000.000	2011- 2014	Thầu phụ
5	Tòa Nhà Chi Nhánh Ngân Hàng ViettinBank	Biên Hòa-ĐN	710.000.000	2007- 2014	Thầu phụ
6	Nhà Máy Thép POSCO	Phú Mỹ Tân Thành- Bà Rịa Vũng Tàu	810.000.000	2009-2014	Thầu phụ

CÁC CÔNG TRÌNH ĐÃ THAM GIA:

SỐ TT	TÊN CTY	ĐỊA CHỈ
1	Cty Onion	KCN Mỹ Phước- Bình Dương
2	Cty Quatron Steel	Mỹ xuân B1- Vũng Tàu
3	Cty COMSO VN	KCN VSIP2- Bình Dương
4	Cty Brother VN	KCN Amata- Đồng Nai
5	Cty AFCP	KCN Long Thành- Đồng Nai
6	Cty Altech	KCN Amata- Đồng Nai
7	Cty Marigot	KCN Amata- Đồng Nai
8	Cty Okamura VN	KCN Hà Nam- Hà Nội
9	Cty SALIM VN	KCN Bầu xéo- Đồng Nai
10	Cty VITRAC- BH	KCN Biên Hòa 1- Đồng Nai
11	Cty Thép Tây Đô	KCN Trà Nóc 1- Cần Thơ
12	SOKMINGGROUP	OHIO- Mỹ
13	Cty Thiên Long	KCN Long Thành- Đồng Nai
14	Cty VINA UC	KCN Tam Phước- Đồng Nai
15	Cty SUHEUNG	KCN Long Thành- Đồng Nai
16	Cty TƯ VẤN THIẾT KẾ NHÀ THÉP CORP	Số 112, đường cao thẳng Q3, HCM
17	Cty TƯ VẤN THIẾT KẾ NHÀ VIỆT	
18	Tập Đoàn Unicons	- Số 236/6 Điện Biên Phủ, P.17, Q.Bình Thạnh, TP. HCM. - Số 8 Lô 4A Khu Trung Hòa, Q.Cầu Giấy, Hà Nội.
19	Tập Đoàn Cotecons	
20	Tập đoàn Bosch VN	KCN Long Thành- Đồng Nai
21	Tập đoàn Zamil Steel	KCN Amata- Đồng Nai
22	Tập đoàn Amway VN	KCN Amata- Đồng Nai
23	Tập Đoàn Nestle VN	KCN Amata- Đồng Nai

MÁY VÀ THIẾT BỊ GIA CÔNG KẾT CẤU THÉP



LẮP DỰNG KHUNG KÈO THÉP TẠI CÔNG TRÌNH



MỘT SỐ CÔNG TRÌNH CƠ BẢN ĐÃ THI CÔNG



CÔNG TRÌNH XÂY DỰNG & NHÀ THÉP TIỀN CHẾ- BỒN CN



PHẦN KẾT CẤU KÈO THÉP VÀ MĂNG THOÁT NƯỚC THEO CHUẨN THIẾT KẾ

■ Hệ cấu trúc

Khi cần có hệ cấu trúc trong nhà tiến chế, TPL Steel chỉ cung cấp công xôn đặt vào cột hay kèo và đảm bảo đường chạy. TPL Steel cần có thông tin đầy đủ về hệ cấu trúc của khách hàng để thiết kế và dự toán cho nhà có cấu trúc.

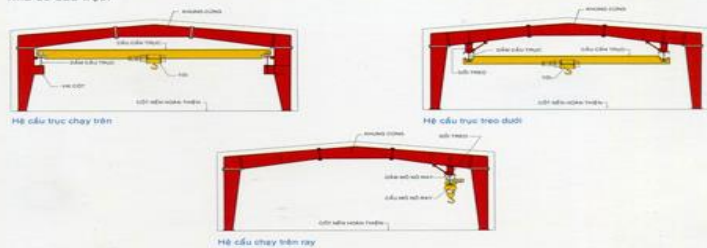

■ Hệ Sàn Lững

Kết cấu sàn lững tiêu chuẩn TPL Steel gồm một mặt sàn thép tựa trên các dầm phụ bắt cứng vào dầm chính của sàn. Nếu cần thiết, do tải trọng thiết kế lớn thì dầm chính cũng có thể tựa lên các cột trung gian. Cánh trên của dầm phụ liên kết sắt ngay bên dưới cánh trên của dầm chính. Tính kinh tế của hệ dầm phụ chịu ảnh hưởng của tải trọng tác dụng (tĩnh tải, hoạt tải, tải trọng phụ thêm) và khoảng cách cột đỡ sàn. Hãy liên hệ với chúng tôi để được khuyến nghị về giải pháp sàn lững kinh tế nhất. Dầm chính nên chạy ngang bề rộng nhà và bố trí bên dưới kèo khung chính. Dầm phụ nên chạy song song với xà gồ dọc theo chiều dài nhà. Có thể có sàn lững nhiều cấp, sàn đỡ thiết bị, lối đi trên mái và cấu thang nếu có đầy đủ dữ liệu vào lúc báo giá.

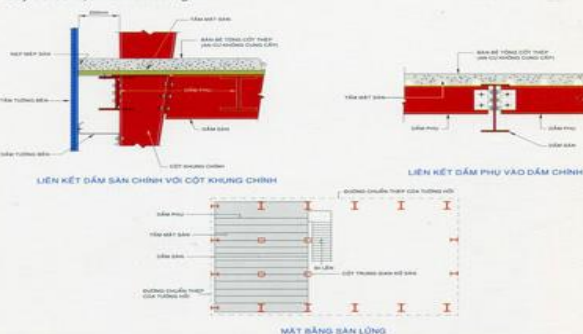

← **TIÊU CHUẨN CỦA KÈO THÉP CÓ DÙNG CẤU TRÚC- SÀN LỮNG**



■ Các bộ phận thoát nước
Water drainage components

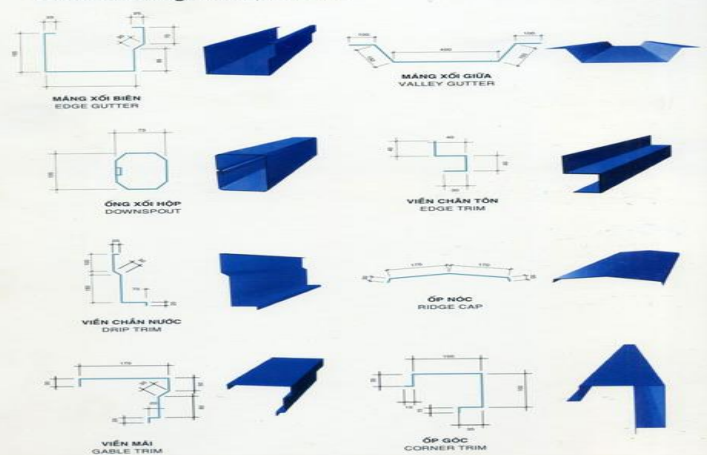

■ Các thành phần bao che - phụ kiện
Panels and accessories

Các loại tấm tôn - Kind of panels

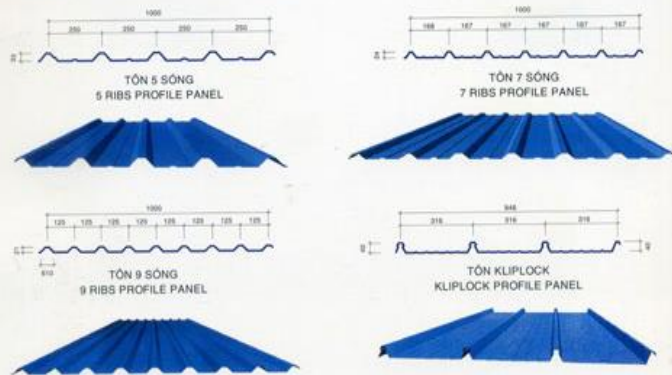

■ Bảng màu tiêu chuẩn của tấm tôn
Standard panel colors



■ Các phụ kiện khác
Sundry items



■ Diềm nẹp
Edge strip

Diềm nẹp làm bằng cùng loại vật liệu như tấm mái và có đủ các màu tiêu chuẩn của tấm mái. Dưới đây là các loại diềm nẹp thông dụng nhất cho nhà thép tiến chế của An Cư.

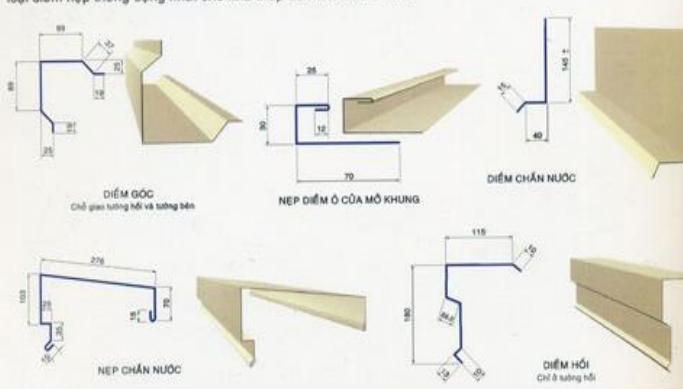

TIÊU CHUẨN TRONG THIẾT KẾ NHÀ THÉP TIỀN CHẾ VÀ MÀU CỦA

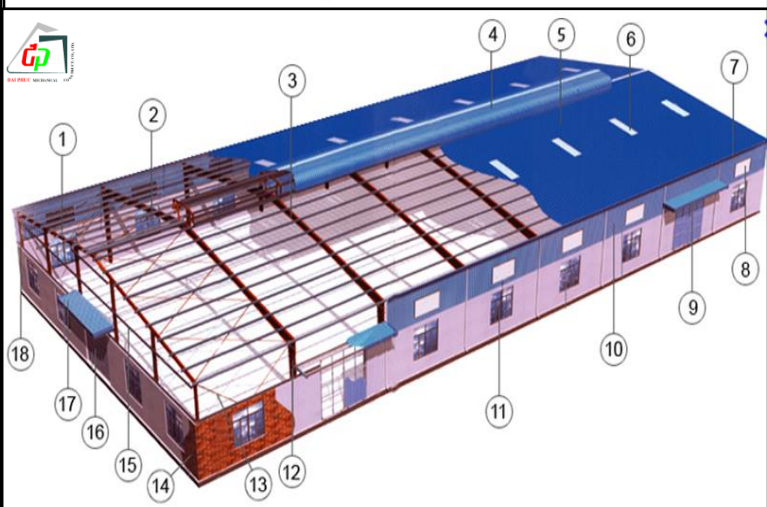
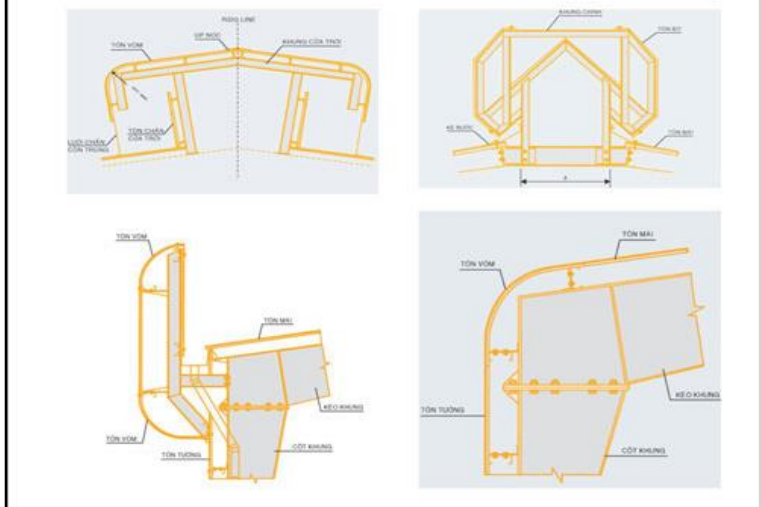
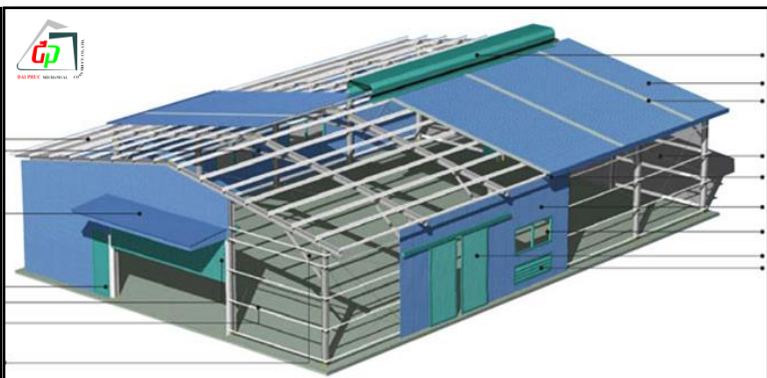
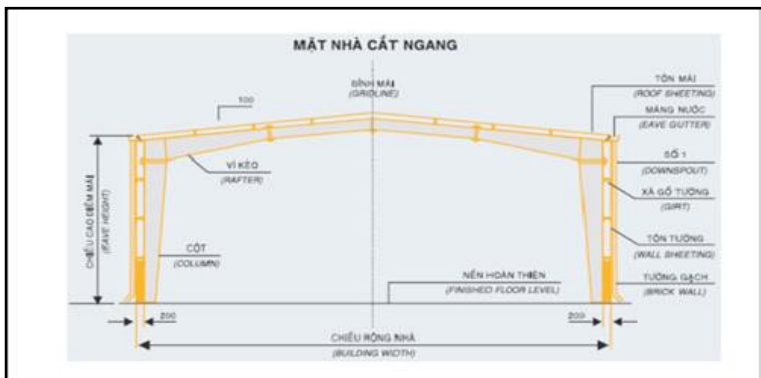



Trang 2



KHUNG NHÀ THÉP TIỀN CHẾ, CÔNG TRÌNH DÂN DỤNG VÀ CÔNG NGHIỆP .



BỒN- ỒNG CÔNG NGHIỆP (INOX- THÉP).



BỒN SẮT- BỒN INOX- BỒN COMPOSITE.



SÀN PLAT FORM CÁC LOẠI



GIA CÔNG TẦM SÀN PLAT FORM - TẦM SÀN GRATING - LAN CAN CẦU THANG

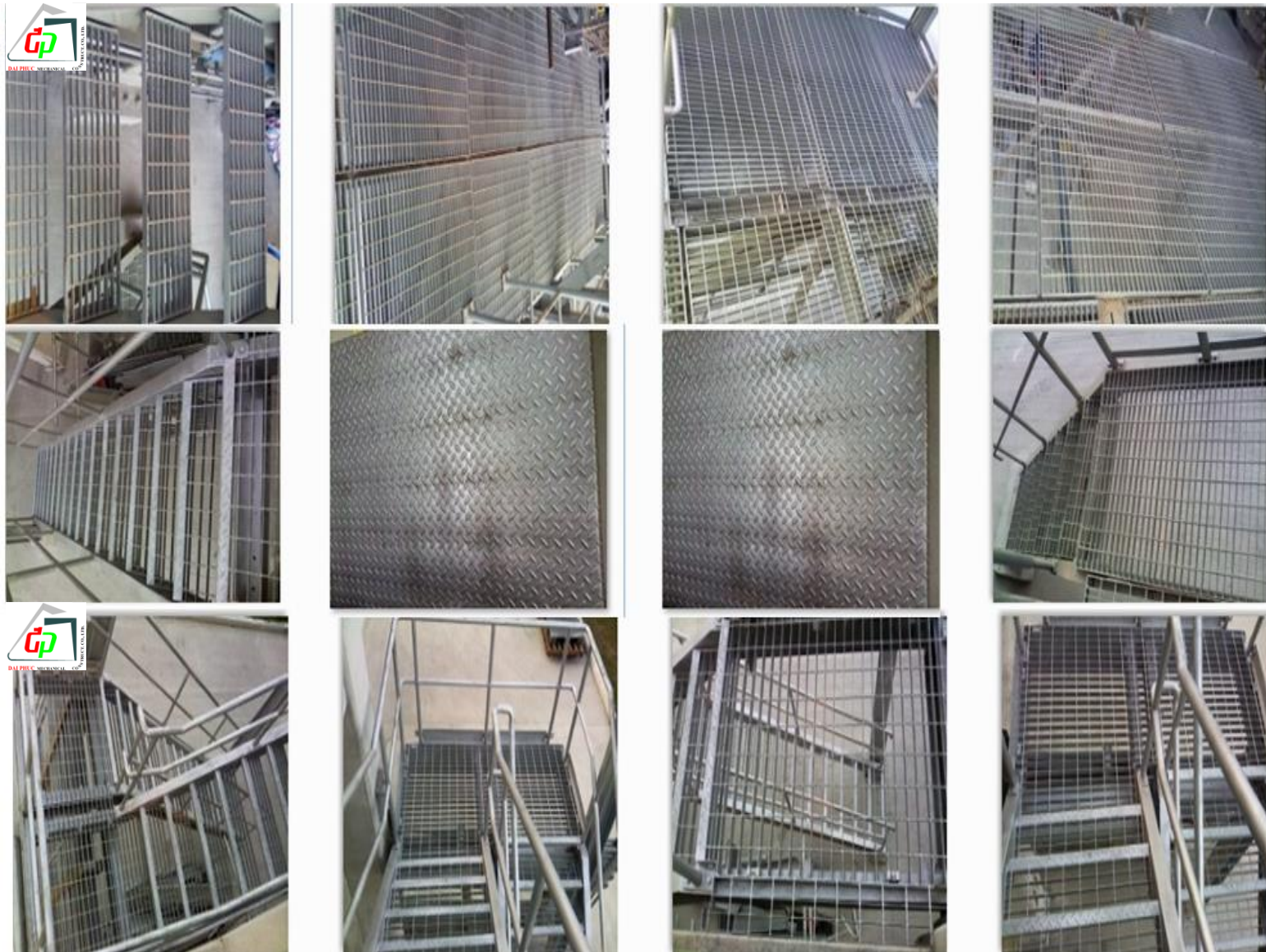

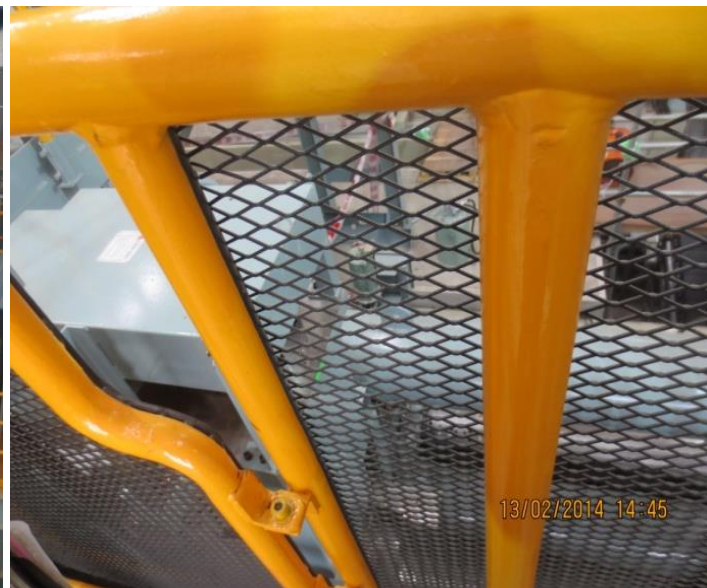
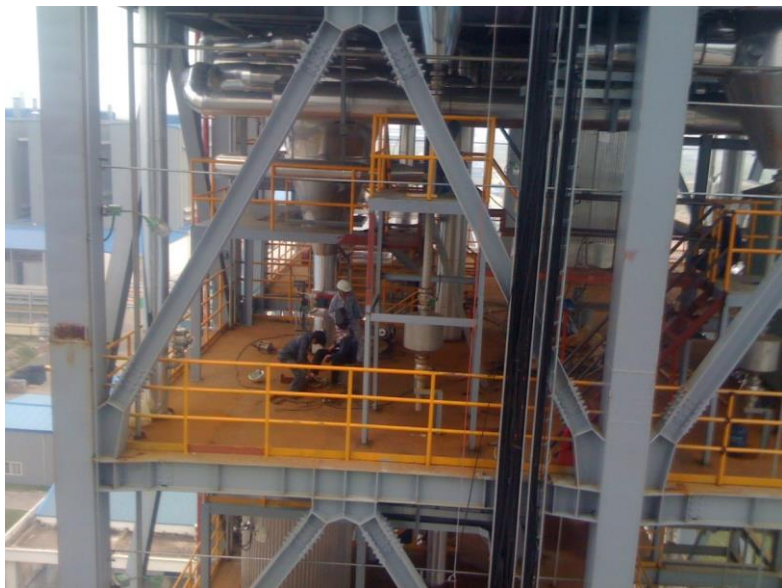



ỐNG CÔNG NGHỆ- SIÊU- BỒN INOX và BỒN THÉP- BỒN COMPOSITE.





KẾT CẤU KÈO- LẮP DỰNG NHÀ XƯỞNG





ÔNG CÔNG NGHỆ- SILO- BÒN INOX và BÒN THÉP- BÒN COMPOSITE.





d



đ



d2



BỌC BẢO ÔNG INOX NÓNG - LẠNH TRONG CTY THỰC PHẨM.
ĐƯỜNG ÔNG & BỌC BẢO ÔNG INOX



KHUNG KÈO THÉP, ĐƯỜNG ỐNG & BỌC BẢO ÔN INOX-LAN CAN CẦU THANG-SÀN THAO TÁC.



Hinh0136



hinh0167



Hinh0281



Hinh0477



Hinh0478



Hinh0479



Hinh0480



Hinh0481



KHUNG THÉP TIỀN CHẾ, KỆ ĐỂ DỤNG CỤ, THIẾT BỊ, CẦU THANG, LAN CAN CÔNG TRÌNH NHÀ XƯỞNG.



BỒN/TANK



KHỚP NỐI MỀM INOX



CẦU THANG LÊN MÁI





CÔNG TRÌNH CÔNG NGHIỆP: ÔNG, BỒN CHỨA







GIA CÔNG LẮP ĐẶT BỒN CHỨA INOX & HỆ THỐNG PCCC, HT GAS CN



THIẾT KẾ- THI CÔNG LẮP ĐẶT HỆ THỐNG ỚNG CỨU HỎA



THI CÔNG, LẮP ĐẶT HOÀN THIỆN HỆ THỐNG GAS CÔNG NGHIỆP



CẦU THANG THOÁT HIỂM - LAN CAN





LOCK HÀN ÓNG CÓ CHỤP CHIẾU, XỬ LÝ BỀ MẶT PHUN CÁT VÀ BẮN BI... THỬ ÁP...



ống

Hình ảnh thi công công trình nhà máy đạm Cà Mau



Bồn





ĐƯỜNG ỐNG CÔNG NGHỆ ĐƯỜNG ỐNG THỰC PHẨM

TEST MỐI HÀN

CỦA NV ĐAI PHÚC.

+ Gia công tại Tập Đoàn thép QuaTron Steel
(KCN Mỹ Xuân B1).



CỬA 2 CẢNH KÈO

CỬA ĐƠN
THOÁT HIỂM ĐÂY

CỬA ĐƠN
THOÁT HIỂM MỠ

MẪU CỬA CHỐNG CHÁY



CỬA 2 CẢNH KÈO

CỬA 1 CẢNH ĐÂY

CỬA LỬA TREO

CỬA MỞ 2 CHIỀU



ĐƯỜNG ống công nghệ- CN THỰC PHẨM



GIA CÔNG ĐỒ MÓN

INOX- THÉP- LƯỚI- THÉP NHÚNG NÓNG



35 Pallet Sắt Thép Xếp Chồng



0974 060 068



VN42 Pallet Sắt Thép Xếp Chồng



G/g: Mái vòm - Nhà xe - Lối đi bộ



ĐƯỜNG ỐNG CÔNG NGHỆ- CN THỰC PHẨM



LAN CAN- SÀN THAO TÁC
- HÀNG RÀO BẢO VỆ.



GIA CÔNG/ CHẾ TẠO VÀ LẮP RÁP HỆ THỐNG DÂY CỨU SINH TRÊN MÁI VÀ TRÊN CAO (CÔNG NGHỆ CỦA ĐỨC)



HỆ THỐNG DÂY CỨU SINH ĐA DẠNG.

ĐT: 0974 060 068 - ĐT / FAX : (061)6.567.555

Mail: daiphucsteeldn@gmail.com – Web: cokhixaydungdaiphuc.com



THANK YOU FOR YOUR BELIEVABLE COORDINATION!